

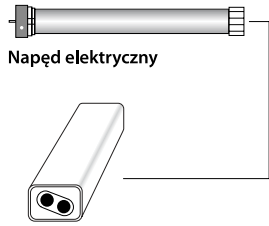

Praca wszystkich urządzeń na częstotliwości 433 MHz
 Wszystkie urządzenia przystosowane do pracy z zasilaniem 230 V / 50 Hz
 Wersja nr A / 00

DANE TECHNICZNE



Odbiornik jednocanalowy DC73A

- Odbiornik bezprzewodowy do sterowania jednym napędem
- Klasa szczelności IP65
- Solidna obudowa
- Wbudowana antena
- Niewielkie wymiary
- Możliwość zaprogramowania do 20 nadajników
- Sygnalizacja dźwiękowo-ruchowa
- Łatwa instalacja

ZASIĘG PRACY

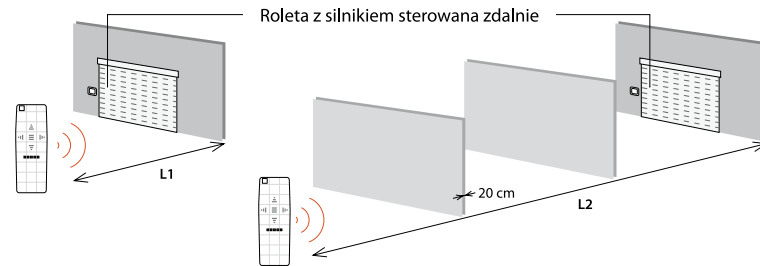

	L1 teren otwarty	L2 w pomieszczeniach	Częstotliwość pracy systemu
230 V / 50 Hz	200 m	35 m	433,92 MHz

PILOTY



pilot pięciokanalowy =



pilot jednocanalowy × 5

(jeden kanał może sterować 20 odbiornikami)

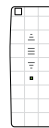
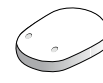
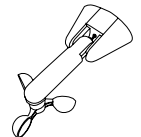
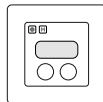
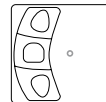
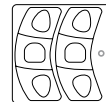
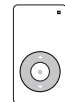
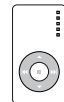
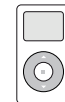
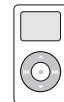
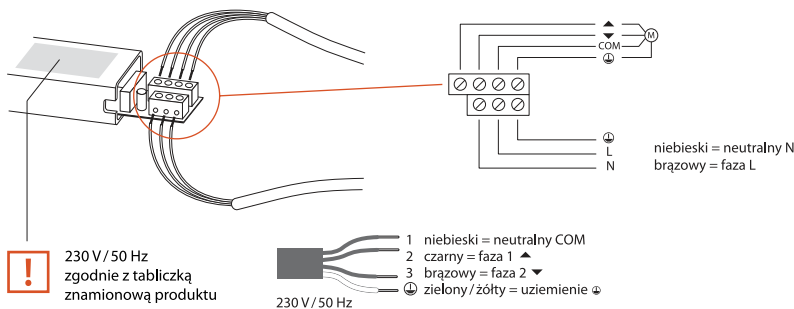
DC90
jednocanalowyDC92
pięciokanalowyDC93; DC94
dziewięciokanalowy;
piętnastokanalowyDC112
jednocanalowy
z funkcją czasowąDC170
piętnastokanalowy
z funkcją czasowąDC61
przenośny
zminiaturyzowanyDC115
przenośny
zminiaturyzowanyDC135
Smart Touch
listwa dotykowaDC116
Czujnik słońca
i wiatruDC111
jednocanalowy
z funkcją czasową
do montażu na ścianieDC48
jednocanalowy do
montażu na ścianieDC49
dwukanalowy do
montażu na ścianieDC104
jednocanalowyDC105
pięciokanalowyDC106; DC107
dziewięciokanalowy;
piętnastokanalowyDC168
jednocanalowy
z funkcją czasowąDC169
piętnastokanalowy
z funkcją czasowąINSTALACJA
MONTAŻOWA

230 V / 50 Hz
zgodnie z tabliczką
znamionową produktu

1 niebieski = neutralny COM
2 czarny = faza 1
3 brązowy = faza 2
⊕ zielony / żółty = uziemienie

niebieski = neutralny N
brązowy = faza L

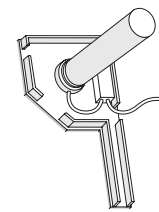

Optymalne odległości montażowe

1. Minimalna odległość odbiornika od podłoża > 1,5 m
2. Minimalna odległość odbiornika od sufitu i ścian > 0,3 m
3. Minimalna odległość między odbiornikami > 0,2 m

PROGRAMOWANIE:
PIERWSZEGO
NADAJNIKA

Przerwa pomiędzy kolejnymi uruchomieniami powinna wynosić minimum 5 sekund
 Odbiornik może być sterowany maksymalnie 20 nadajnikami.



Włączyć
zasilanie

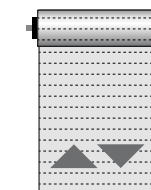

Roleta wyda dźwięk „BIP”.
 Urządzenie wykona
 krótkie ruchy GÓRA/DÓŁ



Wcisnąć dwukrotnie
 przycisk programowania
 (P2) na pilocie.



Wcisnąć 1 raz
 przycisk GÓRA

OK

Zatwierdzenie zmian
 Przycisk GÓRA steruje
 napędem zgodnie ze
 wskazówkami zegara

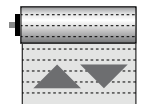

Wcisnąć 1 raz
 przycisk DÓŁ

OK

Zatwierdzenie zmian
 Przycisk DÓŁ steruje
 napędem zgodnie ze
 wskazówkami zegara

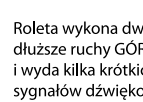

Roleta wykona dwa
 dłuższe ruchy GÓRA/DÓŁ
 i wyda kilka krótkich
 sygnałów dźwiękowych

**PROGRAMOWANIE:
DODANIE NADAJNIKA**

! Przerwa pomiędzy kolejnymi uruchomieniami powinna wynosić minimum 5 sekund
Odbiornik może być sterowany maksymalnie 20 nadajnikami.

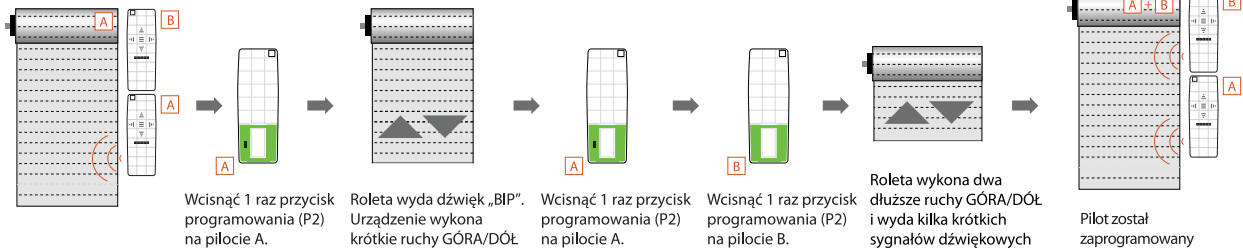
**KASOWANIE PAMIĘCI
ODBIORNIKA DC73A**

! Kasowanie pilota oznacza wykasowanie wszystkich kodów z pamięci urządzenia

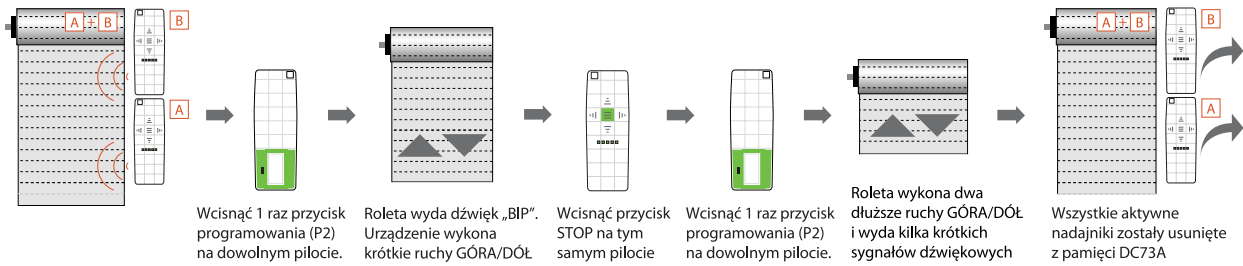
**USTAWIENIA RUCHU
IMPULSOWEGO**

! Dłuższa niż 10 sekund przerwa między kolejnymi wciśnięciami przycisku spowoduje automatyczne wyjście bez zapisania wprowadzonych zmian.
Odbiornik może być sterowany maksymalnie 20 nadajnikami.

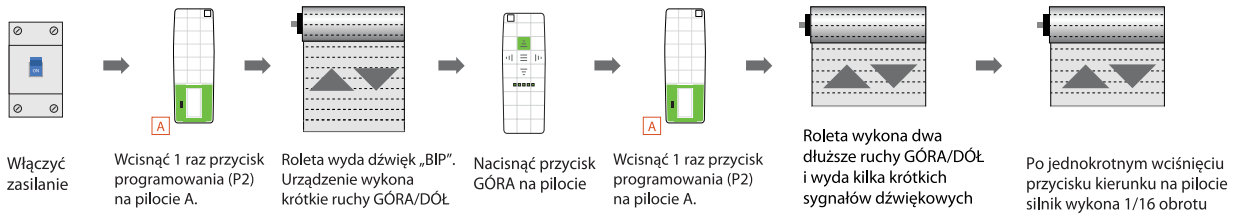
**PROGRAMOWANIE
PILOTA DC61
LUB DC115 JAKO
PIERWSZEGO PILOTA**

! Przerwa pomiędzy kolejnymi uruchomieniami powinna wynosić minimum 5 sekund
Odbiornik może być sterowany maksymalnie 20 nadajnikami.

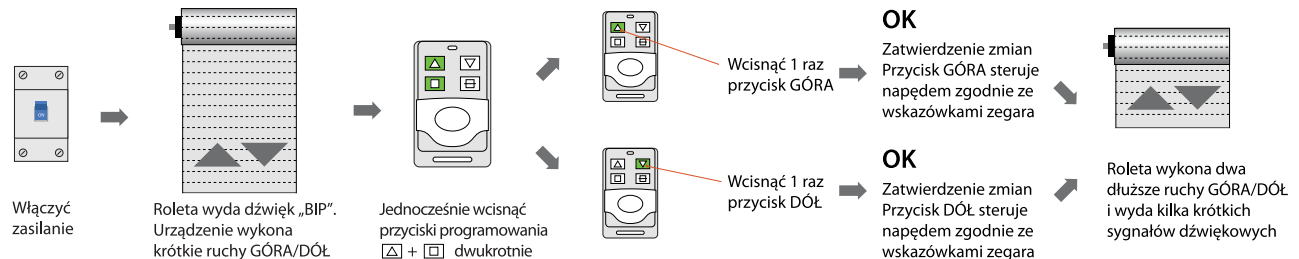
**PROGRAMOWANIE
NADAJNIKA DC111
JAKO PIERWSZEGO**

! **Tylko w trybie pracy ręcznej.**
Wprowadzenie nowego nadajnika tą metodą spowoduje bezpowrotne skasowanie poprzednich ustawień.
Dłuższa niż 4 sekundy przerwa między kolejnymi wciśnięciami przycisku spowoduje automatyczne wyjście bez zapisania wprowadzonych zmian.

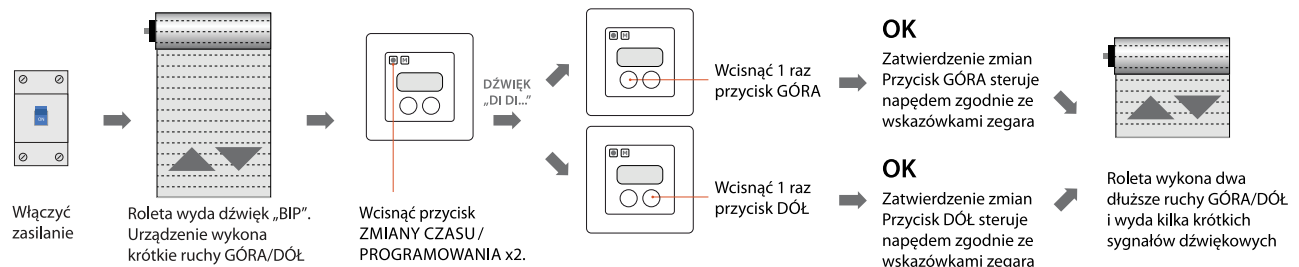
**PROGRAMOWANIE
SYSTEMU
SMART TOUCH DC135**

! System SMART TOUCH DC135 należy programować do rolety, która jest już sterowana dowolnym nadajnikiem bezprzewodowym serii DC.

